

**ASUS**<sup>®</sup>

VA249

1

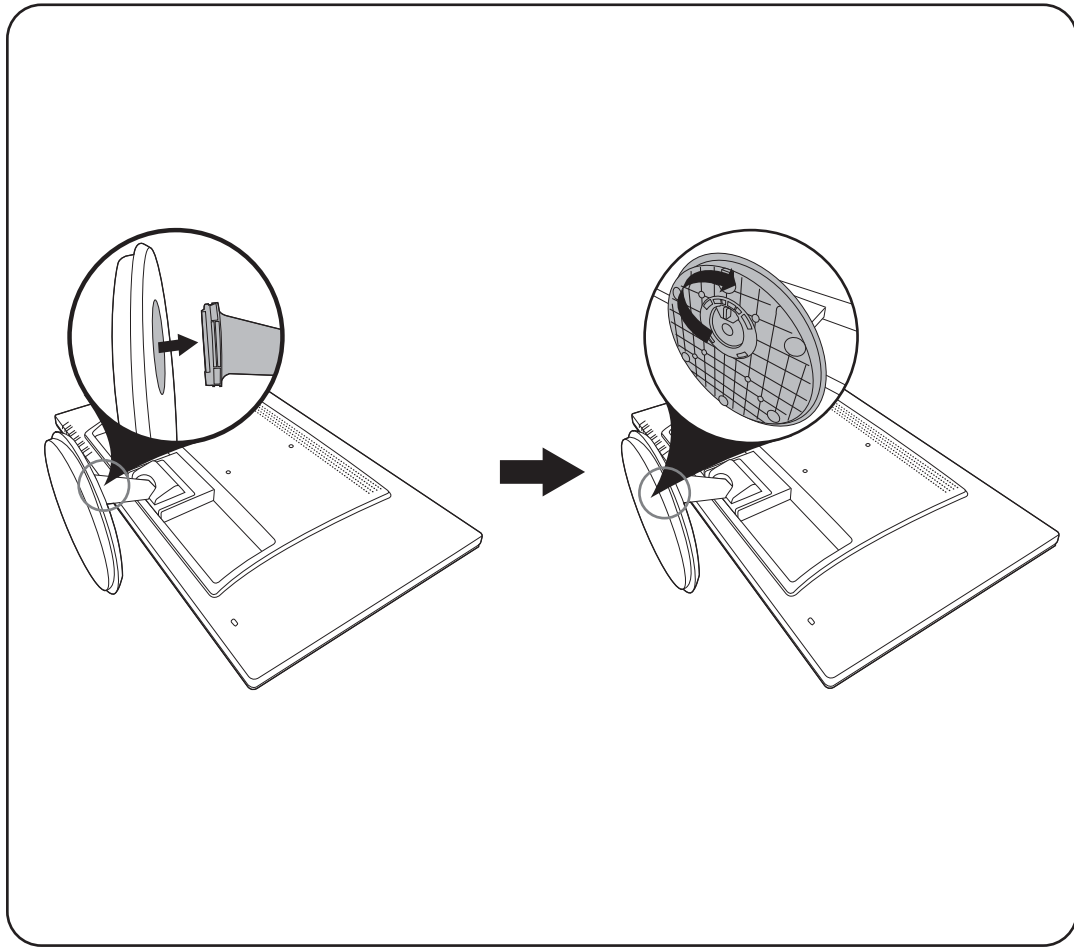

<http://www.asus.com>

Copyright © 2016 ASUSTeK COMPUTER INC. All Rights Reserved.

P/N:4J.3CD01.021

2

A

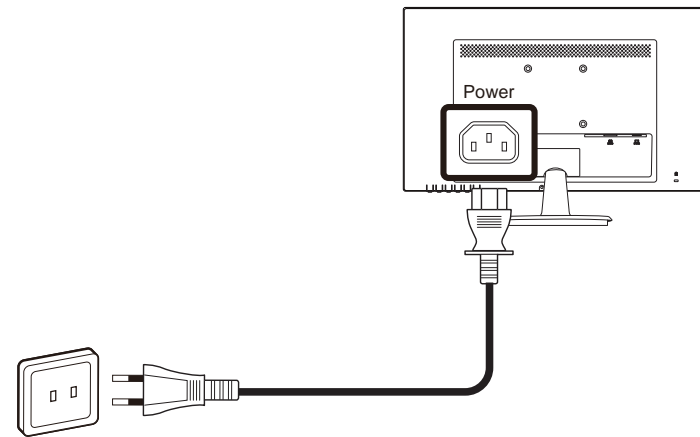

B

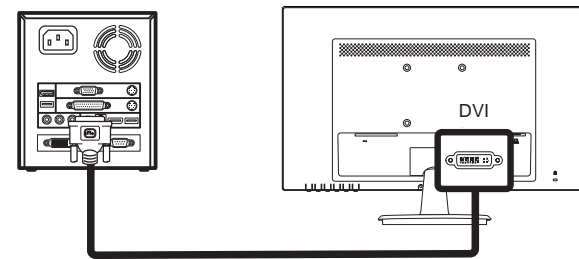

or

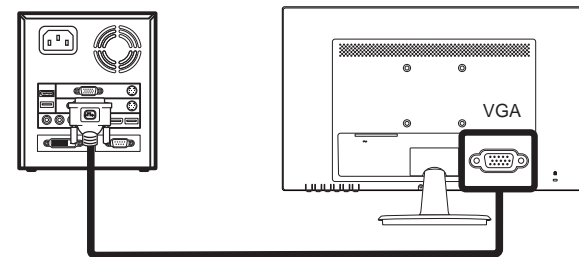

3

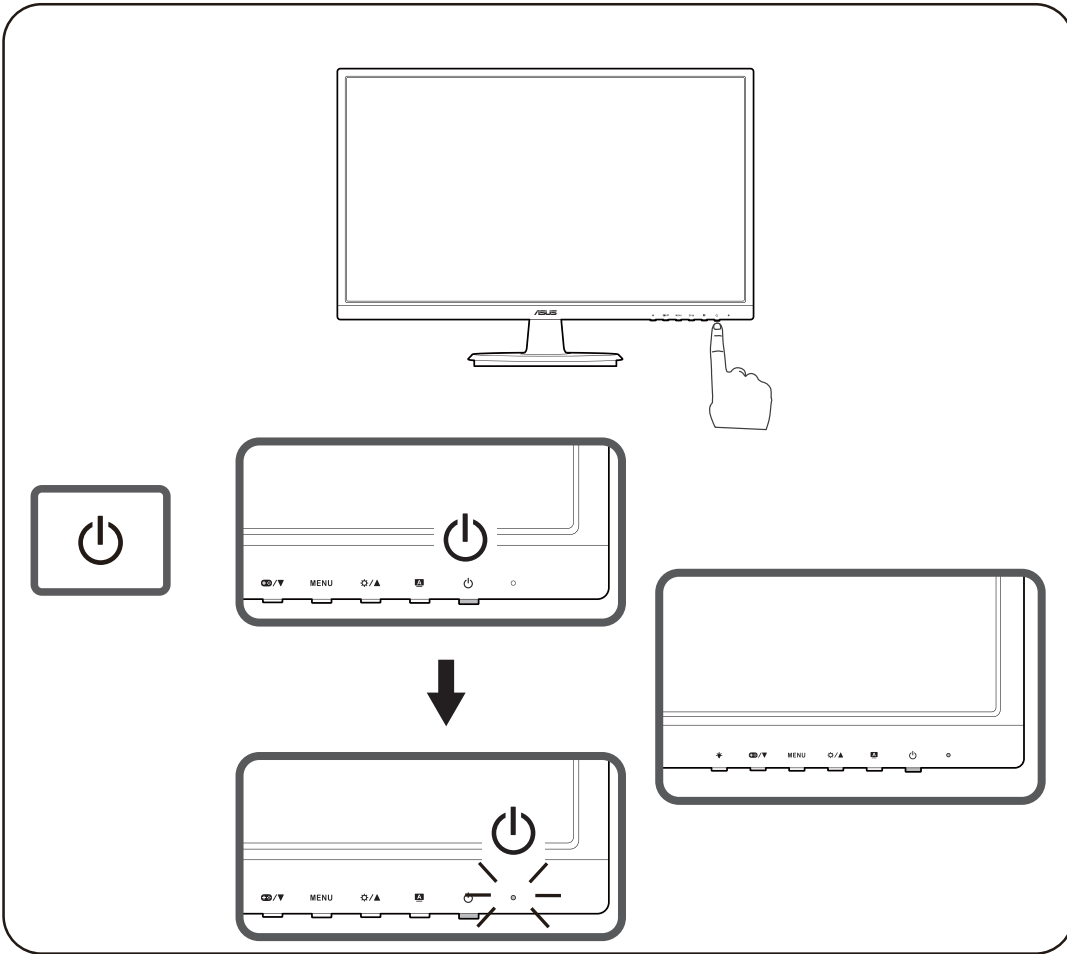

3

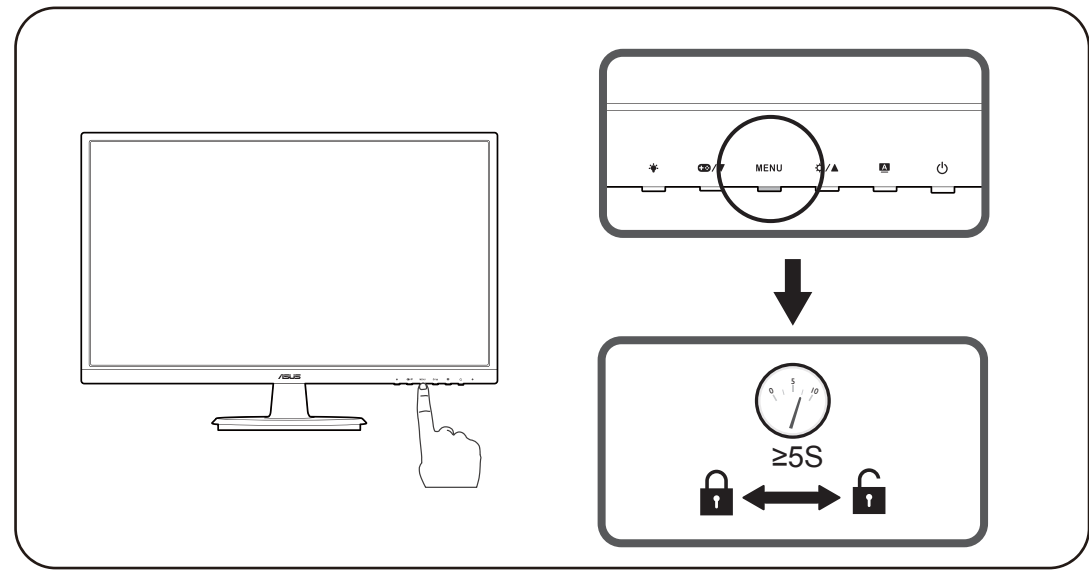

4

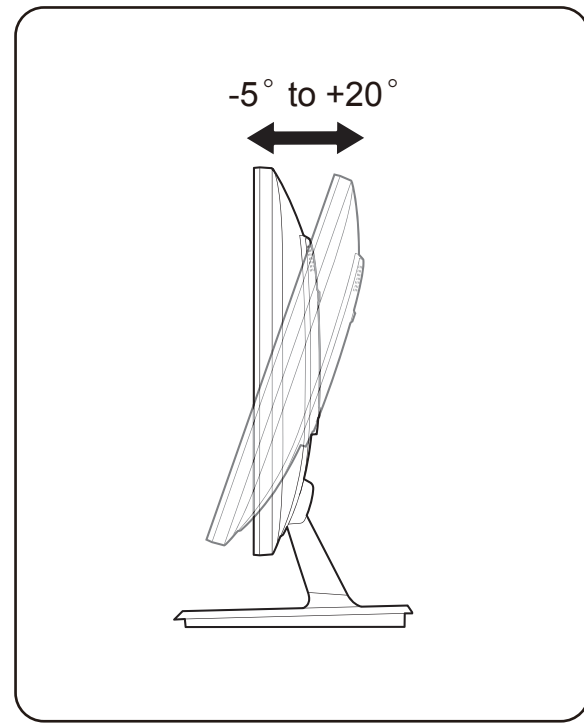

「產品之限用物質含有情況」之相關資訊，請參考下表

ASUS CONTACT INFORMATION

ASUSTeK Computer Inc.  
 Address 15 Li-Te Rd., Peitou, Taipei 11259, Taiwan  
 Telephone +886-2-2894-3447  
 Fax +886-2-2894-7798  
 E-mail [info@asus.com.tw](mailto:info@asus.com.tw)  
 Website <http://www.asus.com.tw/>

Technical Support  
 Telephone +886-2-7736-0456

單元	限用物質及其化學符號					
	鉛 (Pb)	汞 (Hg)	鎘 (Cd)	六價鉻 (Cr <sup>6+</sup> )	多溴聯苯 (PBB)	多溴二苯醚 (PBDE)
印刷電路板及電子組件	-	○	○	○	○	○
外殼	○	○	○	○	○	○
液晶螢幕	-	○	○	○	○	○
基座	-	○	○	○	○	○
其它及配件	-	○	○	○	○	○

備考1. "○" 係指該項限用物質之百分比含量未超出百分比含量基準值。  
 備考2. "-" 係指該項限用物質為排除項目。